

Stojanový ventilátor

PC – TVL 3068

NÁVOD K POUŽITÍ

CZ



Speciální bezpečnostní pokyny

- Nikdy nevkládejte prsty ani jiné předměty do ochranné sítě.
- Dávejte pozor na dlouhé vlasy! Ty mohou být zachyceny ventilátorem z důvodu turbulence vzduchu!
- Používejte přístroj pouze s ochranou mřížkou!
- Pokud potřebujete odstranit kryt ventilátoru, nejprve vypněte spotřebič a vytáhněte zástrčku ze zásuvky.
- Vyberte stabilní plochu, aby se zabránilo sklopení ventilátoru během provozu!
- Nepokládejte přístroj bezprostředně vedle kamen nebo jiných zdrojů tepla.
- Nepokoušejte se opravovat spotřebič sami. Vždy se obraťte autorizovaný servis. Aby se zabránilo nebezpečí, nechte poškozený přívodní kabel vyměnit pouze naším servisem pro zákazníky nebo jinou kvalifikovanou osobou a to, za kabel stejného typu.
- Tento spotřebič mohou používat děti ve věku od 8 let a výše. Osoby s omezenými fyzickými, smyslovými nebo duševními schopnostmi, nebo s nedostatkem zkušeností a znalostí, pouze pokud je jim poskytnut odborný dohled nebo podány instrukce týkající se použití zařízení bezpečným způsobem.
- Děti se si nesmí hrát se spotřebičem.
- Čištění a údržbu nesmí provádět děti bez dohledu.

Tento spotřebič mohou používat děti ve věku 8 let a starší a osoby se sníženými fyzickými, smyslovými nebo mentálními schopnostmi nebo nedostatkem zkušeností a znalostí, pokud jsou pod dozorem nebo byly poučeny o používání spotřebiče bezpečným způsobem a rozumí případným nebezpečím. Děti si se spotřebiči nesmějí hrát. Čištění a údržbou prováděnou uživatelem nesmějí

provádět děti, pokud nejsou starší 8 let pod dozorem. Udržovat spotřebič a jeho přívod mimo dosah dětí mladších 8 let.

Elektrické připojení

- Před zapojením zástrčky do zásuvky se ujistěte, že síťové napětí se shoduje s informacemi na štítku.
- Připojte zařízení k řádně nainstalované chráněné zásuvce.

Popis

1. Dálkový ovladač
2. Displej
3. Tlačítko rotace
4. Tlačítko větráku
5. Tlačítko vypnout/zapnout
6. Tlačítko
7. Tlačítko timer
8. IR přijímač pro dálkový ovladač
9. Základna
10. Síťový kabel
11. Stojan

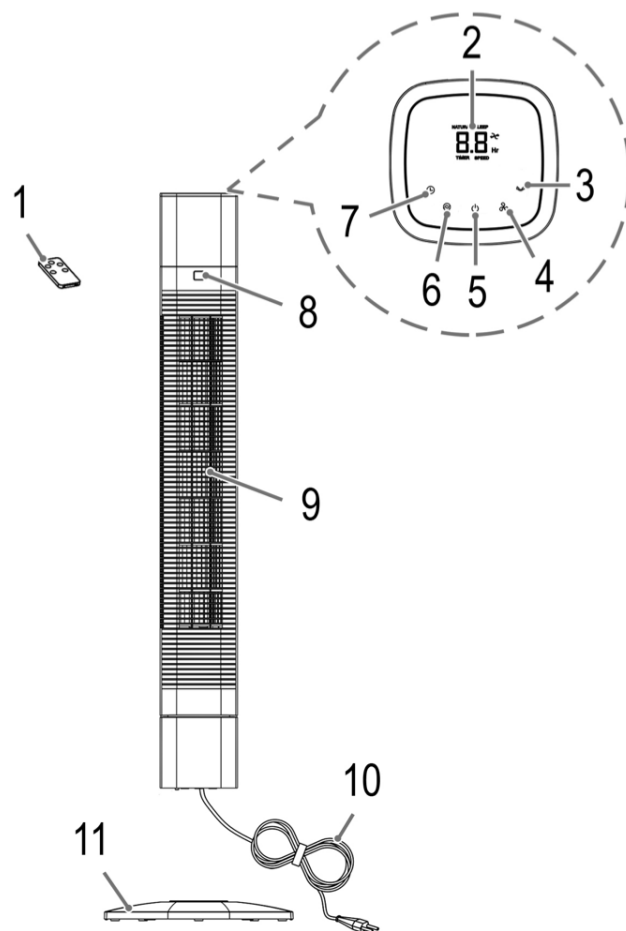

Montáž

1. Postavte základnu s otevřenou stranou nahoru.
2. Provléčte síťový kabel skrz podstavec.
3. Nasaďte přístroj na podstavec. Na spodní straně jsou písmena A, B, C pro správné nasazení.
4. Přišroubujte pomocí šroubků podstavec k přístroji.
5. Postavte podstavec tak, aby kabel byl na vyznačeném místě.
6. Postavte přístroj na pevnou rovnou plochu.



Dálkové ovládání



- Vyjměte dálkový ovladač na zadní straně přístroje.
- Bezdrátový ovladač funguje do cca 10 metrů.

Vložení baterií

Pokud by dosah dálkového ovládání zeslábl, tak je potřeba vyměnit baterie.

1. Otevřete přihrádku na spodní části dálkového ovládání.
2. Vyměňte baterii za novou. Baterie CR2025. Pozor na polaritu.
3. Zavřete přihrádku.

Tlačítko	Symbol na displeji	Funkce
	- -	Standby (připraven k provozu)
		Zapnutí a vypnutí ventilátoru
	TIMER	Časovač: 1 – 8 hodin
	NATURAL SLEEP	Síla větru: Naturální mód (natural), mód na spánek (sleep) a normální mód (normaler modus)

	SPEED	Stupně rychlosti: pomalá, střední a rychlá
		Spuštění a vypnutí oscilace

Zapnutí a vypnutí ventilátoru

Stiskněte tlačítko pro zapnutí a vypnutí.

Rychlosti

- 1 = pomalu
- 2 = středně rychle
- 3 = rychle

Druhy

Přístroj má dvě speciální funkce: NATURAL a SLEEP. Stupeň rychlosti větru se bude měnit.

Stiskněte tlačítko 6 pro výběr funkcí:

1x stisknutí = NATURAL

V tomto módu přístroj simuluje přírodní vítr. Pomocí tlačítka - stupně rychlosti lze nastavit rychlost.

2x stisknout = SLEEP

V tomto módu lze relaxovat při různých rychlostech. Pomocí tlačítka stupně rychlosti lze nastavit rychlost.

3x stisknout = Normaler Modus

Vyberte ze tří rychlostí.

Časovač (timer)

Na přístroji lze nastavit čas po kterém se přístroj vypne. Pomocí tlačítka se symbolem hodin lze vybrat mezi 1 -8 hodinami. Po uplynutí nastaveného času se přístroj vypne.

Oscilace

Stiskněte tlačítko se symbolem oscilace pro zapnutí nebo vypnutí oscilace. Otáčí se o cca 80 stupňů.

Údržba a skladování

- Přístroj vyčistěte, jak je popsáno níže.
- Doporučujeme, aby spotřebič byl stále v jeho původním balení, pokud nemáte v úmyslu jej používat po delší dobu.
- Vždy uchovávejte mimo dosah dětí, na dobře větrané a suchém místě.
Chraňte přístroj před vlhkostí.

Čištění:

- Neponořujte přístroj do vody.
- K čištění nepoužívejte agresivní čisticí roztoky a prostředky.
- Na skvrny je možno použít mírný mýdlový roztok.
- Po ukončení čištění dobře vysušte.
- Přístroj čistěte suchým, měkkým hadříkem.

TECHNICKÁ SPECIFIKACE

Model: PC – TVL 3068

Napájení: 220-240 V~, 50 Hz

Příkon: 50 W

Ochranná třída: II

Čistá váha: cca 4,0 kg

Baterie: 1 x 3V, Typ CR2025



Význam symbolu „Popelnice“

Chraňte naše životní prostředí, elektropřístroje nepatří do domovního odpadu.

Pro likvidaci elektropřístrojů použijte určených sběrných míst a odevzdejte zde elektropřístroje, jestliže je už nebudete používat.

Pomůžete tak předejít možným negativním dopadům na životní prostředí a lidské zdraví, ke kterým by mohlo dojít v důsledku nesprávné likvidace.

Přispějete tím ke zhodnocení, recyklaci a dalším formám zhodnocení starých elektronických a elektrických přístrojů.

Informace o tom, kde lze tyto přístroje odevzdat k likvidaci, obdržíte prostřednictvím územně správních celků nebo obecního úřadu.