

MBG 3728 - MULTITROUBA

Všeobecné bezpečnostní pokyny

Před uvedením tohoto přístroje do provozu si velmi pozorně přečtěte návod k obsluze a tento návod spolu se záručním listem, pokladním blokem a podle možností i s obalem a vnitřním vybavením obalu dobře uschovejte.

- Používejte tento přístroj výlučně pro soukromou potřebu a pro stanovené účely. Tento přístroj není určen pro komerční použití. Nepoužívejte jej v otevřeném prostoru (s výjimkou přístrojů, které jsou podmíněně používání venku určeny). Chraňte jej před horkem, přímým slunečním zářením, vlhkostí (v žádném případě jej neponořujte do kapalin) a stykem s ostrými hranami. Nepoužívejte přístroj v případě, že máte vlhké ruce. Jestliže dojde k navlhčení nebo namočení přístroje, okamžitě vytáhněte zástrčku ze zásuvky.
- Přístroj vypněte a vždy vytáhněte zástrčku ze zásuvky (tahejte jen za zástrčku, nikdy ne za kabel), jestliže nebudete přístroj používat, chcete-li namontovat příslušenství, přístroj vyčistit nebo v případě poruchy.
- Přístroj nesmí zůstat v provozu bez dozoru. Jestliže musíte pracoviště opustit, vždy přístroj vypněte, resp. Vytáhněte zástrčku ze zásuvky (vždy tahejte za zástrčku, nikdy ne za kabel).
- Pravidelně kontrolujte přístroj a přívodní kabel z hlediska poškození. Jestliže přístroj vykazuje nějakou závadu, neuvádějte jej do provozu.
- Neopravujte přístroj vlastními silami, nýbrž vyhledejte autorizovaného opraváře. Abyste eliminovali rizika, nechejte poškozený přívodní kabel nahradit kabelem se stejnými hodnotami a to jen výrobcem, naším servisem pro zákazníky nebo jinou kvalifikovanou osobou.
- Používejte jen originální příslušenství.
- Respektujte, prosím, následující „Speciální bezpečnostní pokyny“.

Tento spotřebič mohou používat děti ve věku 8 let a starší a osoby se sníženými fyzickými, smyslovými nebo mentálními schopnostmi nebo nedostatkem zkušeností a znalostí, pokud jsou pod dozorem nebo byly poučeny o používání spotřebiče bezpečným způsobem a rozumí případným nebezpečím. Děti si se spotřebičem nesmějí hrát. Čištění a údržbu prováděnou uživatelem nesmějí provádět děti, pokud nejsou starší než 8 let a pod dozorem. Udržovat spotřebič a jeho přívod mimo dosah dětí mladších 8 let.

Děti

- Z důvodu zajištění bezpečnosti Vašich dětí neponechávejte v jejich dosahu žádné součásti obalu (plastové pytlíky, kartón, styropor atd.). Pozor! Zabraňte tomu, aby si malé děti hrály s fólií. Hrozí nebezpečí udušení!
- Abyste ochránili děti před riziky spojenými s elektrickými přístroji, postarejte se o to, aby kabel nevisel dolů a děti na přístroj nedosáhly.

Speciální bezpečnostní pokyny pro tento přístroj

- Těleso trouby se při provozu zahřívá. Prosíme, používejte ochrannou rukavici nebo podobnou pomůcku, tzv. „chňapku“.
- Přístroj neinstalujte v blízkosti horkých předmětů, příp. tepelných zdrojů.
- Přístroj postavte na podklad odolný vůči teplotě.
- K zamezení hromadění tepla nesmí být pečící trouba zabudována přímo do nábytku. Vždy musí být okolo dostatečný volný prostor.

- Jestliže přístroj nepoužíváte, ujistěte se, že spínací hodiny jsou v poloze „OFF“.

Přehled ovládacích prvků



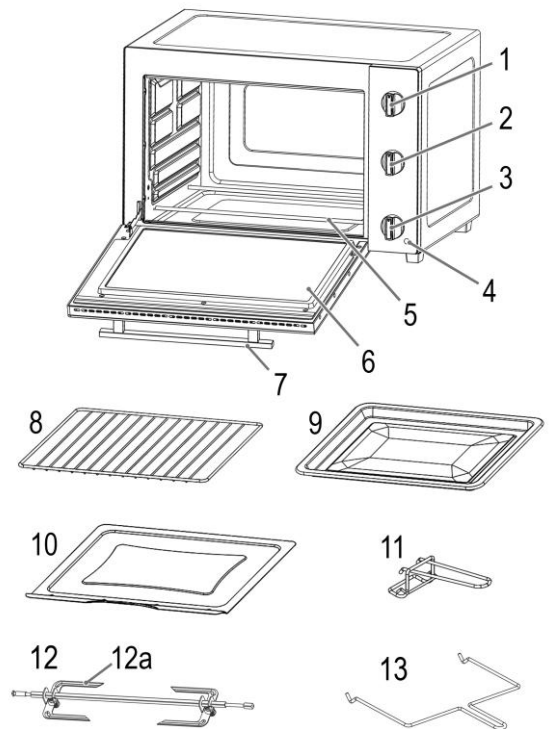

1. Regulátor teploty
2. Přepínač funkcí
3. Hlavní přepínač
4. Kontrolka provozu
5. Topná jednotka
6. Skleněná dvířka
7. Rukojeť
8. Grilovací rošt
9. Pečicí plech
10. Plech pro sběr drobků
11. Vyjímatelný nástroj pro rošt a plech
12. Otočná rožeň; 12a. Vidlice
13. Vyjímatelný nástroj pro rožeň



Ovládání

Horní ovládání: Nastavení teploty
Zvolte teplotu mezi 100 až 230 °C.

Střední ovládání: Výběr funkce

- OFF** Vypnuto
-  Horní a spodní teplo
-  Horní a spodní teplo s konvekcí
-  Horní teplo s konvekcí
-  Horní teplo pro rožeň
-  Horní a spodní teplo pro rožeň a s konvekcí

Spodní ovládání: Hlavní přepínač

Zvolte provozní dobu až 60 minut. Trouba je vypnuta v poloze OFF. Kontrolka nesvítí.

Před prvním použitím

Na topném tělese je ochranná vrstva. Chcete-li to odstranit, použijte přístroj po dobu asi 15 minut bez jakéhokoliv obsahu. Nastavte přepínač funkcí do polohy Spodní a horní teplo.

POZNÁMKA: Jakýkoli kouř nebo pachy vzniklé během tohoto postupu jsou normální. Zajistěte dostatečné větrání.

Elektrické připojení

1. Zkontrolujte, zda je přepínač funkcí v poloze OFF.
2. Zkontrolujte, zda síťové napětí, které chcete použít, odpovídá síťovému napětí spotřebiče. Informace o tom naleznete na typovém štítku.
3. Zastrčte zástrčku do řádně nainstalované ochranné zásuvky.

UPOZORNĚNÍ: Přetížení

Při použití prodlužovacích šňůr by měly mít průřez kabelu nejméně 1,5 mm².

Vyjímací nástroj (11/13)

- a) k vyjmutí pečicího plechu
- b) k vyjmutí grilovacího roštu

Pokud chcete vyjmout rožeň, použijte nástroj 13.

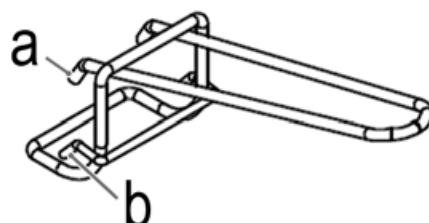

Provoz

VAROVÁNÍ:

- Nikdy nepoužívejte nádoby z plastu, lepenky, papíru nebo podobně. Nebezpečí požáru!
- Nepoužívejte sáčky na pečení nebo skleněné nádoby. Ty mohou prasknout.
- I když používáte nástroj pro odstranění plechu na pečení nebo grilu, chráňte se před teplem tím, že budete nosit rukavice nebo držáky na nádobí.

UPOZORNĚNÍ: Nepřepínajte plech na pečení a rošt na grilování! (max. 3,5 kg)

POZNÁMKA:

- Zásobník na drobky vždy zasuňte pod spodní topný článek.
- Doporučujeme troubu předeřhřát na cca. 5 - 10 minut.
- Při grilování nebo pečení vždy použijte vloženou odkapávací misku. Tím se zabrání odkapávání maziva na spodní topný článek.

Vaše trouba nabízí řadu nastavení. Můžete zvolit teplotu a čas podle receptu.

Zde je několik příkladů, jak můžete používat funkce:

Horní teplo: Pro grilování

Horní a spodní teplo: Pro pizzu, pečivo atp.

POZNÁMKA:

- Při volbě 9 minut nebo méně vyberte nejdříve 15 minut s časovým spínačem. Poté ji znovu otočte zpět na požadovaný čas.
- Po uplynutí nastaveného času se přístroj automaticky vypne a zazní krátký signál zvonku.

Otočná rožeň

POZNÁMKA: Nevybírejte příliš velké pokrmy. Grilované potraviny musí být dostatečně daleko od vnitřních stěn a topných těles a nesmí se jich dotýkat.

1. Vložte plech na pečení / odkapávací misku do spodní části trouby.
2. Jedlý olej rozetřete na otočné hroty a vidličky.
3. Drůbež musí být před grilováním v kůži. Křídélka a nohy těsně k tělu pomocí kuchyňské příže.

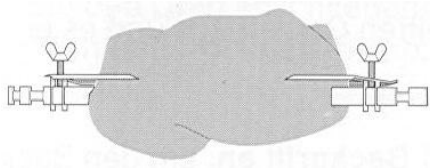

4. Drůbež nebo kus pečeného masa opatrně položte na otočnou rožeň. Zatlačte vidličky na otočné rožni a použijte je k upevnění pečeného masa na místě. Utáhněte upevňovací spony pomocí šroubů.
5. Rožeň umístěte do trouby pomocí demontážního nástroje (13). Konec otočného roštu vložte nejdříve bez zářezu do motoru na pravé straně trouby. Poté zasuňte druhý konec otočného roštu do závěsu na levé straně trouby.
6. Zvolte teplotu a funkci „Horní a spodní teplo pro rožeň a s konvekcí“. Nastavte provozní dobu. Otočná ražna se začíná otáčet. Zajistěte, aby se kus pečeného masa mohl volně otáčet.
7. Po uplynutí nastaveného času se ozve zvuk a přístroj se automaticky vypne. Poté vyjměte rožeň pomocí nástroje.

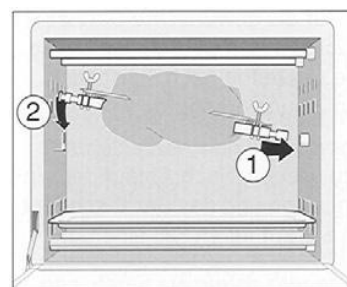

Ukončení provozu

1. Vypněte troubu: Nastavte spínač do polohy OFF-0 nebo OFF.
2. Vytáhněte síťovou zástrčku ze zásuvky.
3. Před čištěním nechte přístroj vychladnout!

Čištění

VAROVÁNÍ:

- Před čištěním vždy odpojte síťovou zástrčku.
- Vyčkejte, až přístroj vychladne.
- Přístroj nikdy neponořujte do vody. Mohlo by dojít k úrazu elektrickým proudem nebo požáru.

POZOR:

- Nepoužívejte drátěný kartáč nebo jiné abrazivní předměty.
- Nepoužívejte žádné kyselé nebo abrazivní čisticí prostředky.

Zásobník na drobky, plech na pečení, rošt na grilování

Tyto části vyčistěte v horké vodě přidáním čisticího prostředku. Poté díly dobře osušte.

Interiér

Udržujte vnitřek trouby čistý.

1. Odstraňte stříkance a zbytky jídla na stěně trouby vlhkým hadříkem spolu s čisticím prostředkem.
2. Otřete suchým hadříkem.

Pouzdro

- Po použití vyčistěte pouzdro lehce navlhčeným hadříkem.
- Vraťte zásobník na drobků a další příslušenství zpět.

Uložení

- Spotřebič vyčistěte podle popisu a nechte jej zcela vyschnout.
- Doporučujeme skladovat spotřebič v původním obalu, pokud jej nebudete delší dobu používat.
- Přístroj vždy skladujte na dobře větraném a suchém místě mimo dosah dětí.

Technické údaje

Model: MBG 3727

Napájení: 220-240 V AC, 50/60 Hz

Výkon: 1500 W

Třída ochrany: I

Váha: přibližně 7 kg

Tento přístroj byl testován podle všech příslušných, v současné době platných směrnic CE, jako je např. elektromagnetická kompatibilita a direktiva o nízkonapětové bezpečnosti, a byl zkonstruován podle nejnovějších bezpečnostně-technických předpisů.

Vyhrazujeme si technické změny!

ZÁRUKA & ZPŮSOB LIKVIDACE

Význam symbolu „Popelnice“

Chraňte naše životní prostředí, elektropřístroje nepatří do domovního odpadu. Pro likvidaci elektropřístrojů použijte určených sběrných míst a odevzdejte zde elektropřístroje, jestliže je už nebudete používat. Pomůžete tak předejít možným negativním dopadům na životní prostředí a lidské zdraví, ke kterým by mohlo dojít v důsledku nesprávné likvidace. Přispějete tím ke zhodnocení, recyklaci a dalším formám zhodnocení starých elektronických a elektrických přístrojů. Informace o tom, kde lze tyto přístroje odevzdat k likvidaci, obdržíte prostřednictvím územně správních celků nebo obecního úřadu.

Obal:

krabice – tříděný sběr papíru (PAP)
polystyren –
tříděný sběr (PS)
PE sáček –
tříděný sběr (PE)



Výrobek:

kabel bez zástrčky – tříděný sběr mědi
plastové části – tříděný sběr (PP)
kovové části – železný šrot (FE)

